

商品名称

商品编号

69码

产品型号

图档编号

纳拓小水手多功能刀 (剪刀版)

NE20237

6973907631414

NE20237

SMS20486

纳拓产品包装图纸

图纸提供单位

百创源

项目名称

纳拓小水手多功能刀 (剪刀版) 说明书

版本号

B02

设计时间

20240220

设计师

钟瑜思

材质工艺要求

材质要求: 70克书纸

图档尺寸: 225x120mm (展开) 75x40mm (成品)

颜色及专色: K

制作工序: 印刷+模切+折叠

工艺要求: 模切走位 ≤ ±0.5mm

纹理要求:

图纸变更: 1、增加波兰语
2、开瓶器和开罐器分开

折叠说明: ①先风琴折 ②再上下折

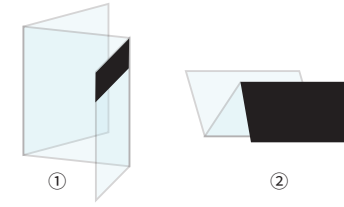

成品封面

NexTool

Mini Sailor (Scissors Version) User Manual
 Mini Sailor (Scherenversion) Benutzerhandbuch
 Manuel d'utilisation du Mini Sailor (version ciseaux)
 Mini Sailor (versión con tijeras) Manual del usuario
 Руководство пользователя Mini Sailor (версия с ножницами)
 Mini Sailor (wersja z nożyczkami) Instrukcja obsługi
 ミニセーラー (シザーズバージョン) 使用説明書
 미니 세일러(가위 버전) 사용 설명서
 小水手 (剪刀版) 使用说明书

Caution: This product contains one or more sharp blades or pinch points.
Warranty: 1 year limited warranty, visit nexttoolworld.com for more information.

Achtung: Dieses Produkt weist eine oder mehrere scharfe Klingen auf. Vorsicht vor Quetschstellen beim Öffnen und Schließen.
Garantie: 1 Jahr beschränkte Garantie, besuchen Sie nexttoolworld.com für weitere Informationen.

Attention: Ce produit contient une ou plusieurs lames aiguisées ou points de pincement.
Garantie: 1 an de garantie limitée, visitez nexttoolworld.com pour plus d'informations.

Precaución: Este producto contiene una o varias cuchillas afiladas o piezas punzantes.
Garantía: 1 año de garantía limitada, visite nexttoolworld.com para obtener más información.

Предупреждение: Данное изделие имеет одно или несколько острых лезвий или коллощит наконечников.
Гарантия: ограниченная гарантия сроком на 1 год. Для получения дополнительной информации посетите сайт nexttoolworld.com.

Uwaga: Ten produkt zawiera co najmniej jedno ostre lub punkty zakleszczenia.
Gwarancja: 1 rok ograniczonej gwarancji, więcej informacji na stronie nexttoolworld.com.

注意: この製品には、鋭い刃先やパーツで怪我をしない様に注意。
保証: 1年間の限定保証。詳細については、nexttoolworld.comをご覧ください。

주의: 이 제품은 하나 이상의 다용도 칼날과 공구들이 포함되어 있습니다.
보증: 1년 제한 보증, 자세한 내용은 nexttoolworld.com을 방문하십시오

注意: 本产品包含一个或多个锋利刀片或夹伤点。
保修: 1年有限保修, 访问 nexttoolworld.com 了解更多信息。

1. Opening the Scissors
 Öffnen der Schere
 ouvrir les ciseaux
 abriendo las tijeras
 открытие ножниц
 Otwieranie nożyczek
 はさみあけ
 오픈 플라이어
 打开剪刀

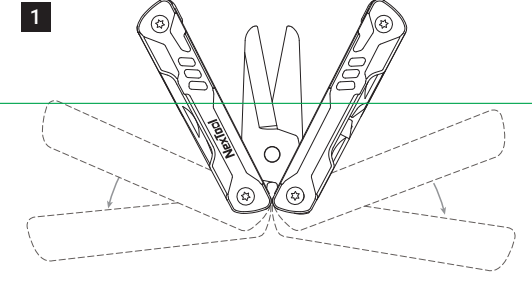

2

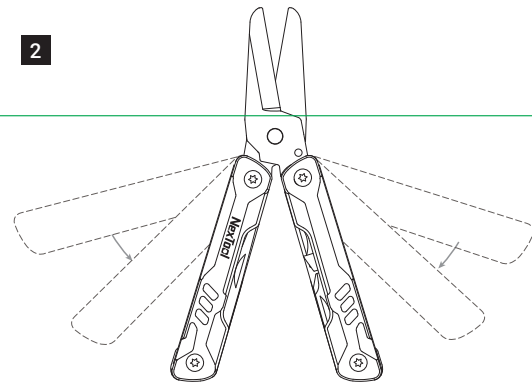

2. Opening the Knife
 Öffnen des Messers
 ouverture du couteau
 abrir el cuchillo
 открытие ножа
 Otwieranie noża
 切り開き
 칼 열기
 打开小刀

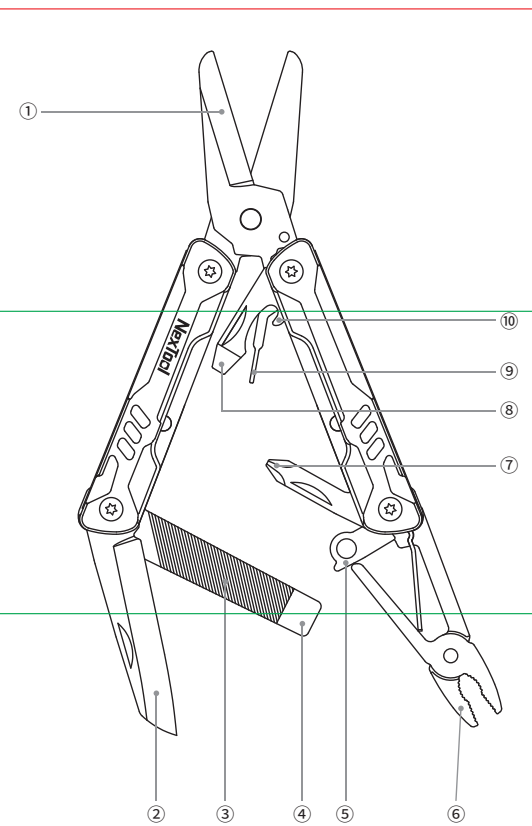
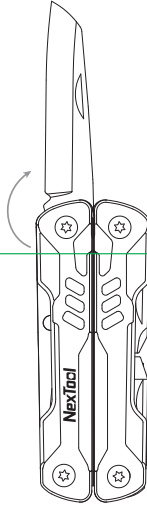
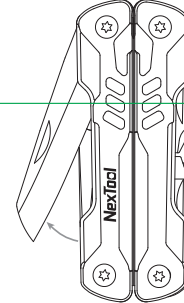

1

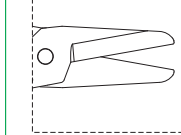

Scissors
 Schere
 Ciseaux
 Tijeras
 Ножницы
 Nożyczki
 ハサミ
 가위
 剪刀

2

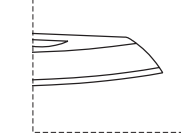

Knife
 Messer
 Couteau
 Hoja
 Нож
 Nóż
 ナイフ
 칼
 刀

3

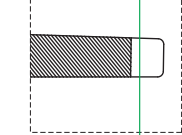

Metal File
 Metallfeile
 lime en métal
 Lima metálica
 напильник по металлу
 Piłnik metalowy
 金属ヤスリ
 금속 줄
 金属锉

4

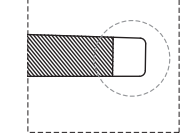

Big flat-head screwdriver
 Großer Schlitzschraubendreher
 Gros tournevis à tête plate
 Destornillador plano grande
 Большая плоская отвертка
 Duży płaski śrubokręt
 大きなマイナスドライバー
 대형 플랫헤드 스크루드라이버
 大一字螺丝刀

5

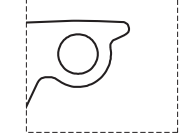

Hanging Hole
 hängendes Loch
 trou de suspension
 agujero para colgar
 отверстие для подвешивания
 Otwór do zawieszania
 吊り穴
 매달린 구멍
 挂孔

6

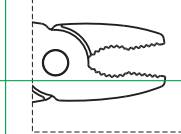

Pliers
 Zange
 Pince
 Alicates
 Плоскогубцы
 Szczypce
 ペンチ
 鉗子

7

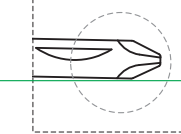

Phillips Screwdriver
 Kreuzschlitzschraubendreher
 Tournevis cruciforme
 Destornillador Phillips
 Отвертка Phillips
 Śrubokręt krzyżakowy
 プラスドライバー
 필립스 스크루 드라이버
 十字螺丝刀

8

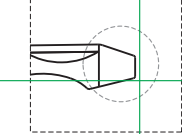

Flat-head screwdriver
 Schlitzschraubendreher
 Tournevis à tête plate
 Destornillador de cabeza plana
 шлицевая отвертка
 Płaski śrubokręt
 マイナスドライバー
 일자 드라이버
 一字螺丝刀

9

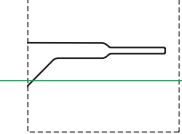

Sim Card Needle
 Sim-Kartennadel
 Aiguille de carte SIM
 Aguja de tarjeta SIM
 Контакт СИМ-карты
 Iгла do kart SIM
 シムカードニードル
 심 카드 바늘
 取卡针

10

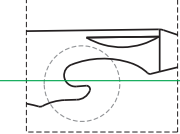

Bottle Opener
 Kapselheber
 Ouvre-bouteille
 Abrebotellas
 Открывалка для консервных банок
 Otwieracz do butelek
 栓抜き
 병따개
 开瓶器

模切: _____

折痕: _____

比例 1:1 单位 mm